

## BEZPRZEWODOWA CYFROWA KOLOROWA STACJA POGODOWA Z ZAPISEM CIŚNIENIA BAROMETRYCZNEGO

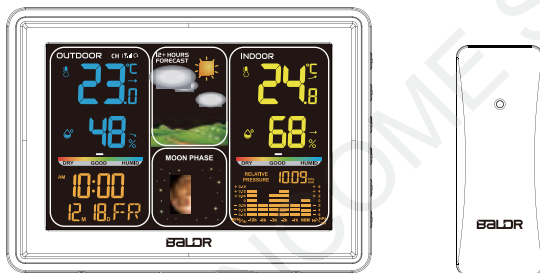

Dziękujemy za zakup bezprzewodowej cyfrowej kolorowej stacji pogodowej Baldr z zapisem pomiarów ciśnienia barometrycznego. Opracowujemy i produkujemy nasze urządzenia przy użyciu innowacyjnych komponentów i technik, które umożliwiają doskonałe wyświetlanie pomiarów. Prosimy o uważne przeczytanie instrukcji, aby zapoznać się z właściwościami i funkcjami przed użyciem urządzenia. Jeśli Twój produkt BALDR nie działa poprawnie po wypróbowaniu kroków rozwiązywania problemów, skontaktuj się ze sprzedawcą na stronie zamówienia lub wyślij wiadomość e-mail na adres: [service@baldr.com](mailto:service@baldr.com).

Aby uruchomić urządzenie:

Jednostka główna zasilana przez zasilacz sieciowy (w zestawie)  
oraz 1 x CR2032 (w zestawie; dla funkcji pamięci)  
Czujnik na 2 x baterie AA (brak w zestawie)

# Ostrzeżenia

1. Po rozpakowaniu należy sprawdzić stan urządzenia i zasilacza. Nie podłączać, jeśli urządzenie lub zasilacz zostały uszkodzone podczas transportu.
2. Wybierając miejsce ustawienia stacji pogodowej, należy upewnić się, że nie jest ona narażona na bezpośrednie działanie promieni słonecznych, wibracje, kurz, ciepło, zimno lub wilgoć.
3. Nie należy umieszczać tego produktu w miejscu o wysokiej temperaturze, wysokiej wilgotności lub dużym zapyleniu – praca w takim środowisku może spowodować uszkodzenie urządzenia.
4. Urządzenie powinno zostać ustawione na płaskiej powierzchni w miejscu niedostępnym dla dzieci.
5. Urządzenie powinno być montowane i obsługiwane tylko przez osoby dorosłe.
6. Upewnij się, że urządzenia znajdujące się w pobliżu stacji pogodowej nie działają na tej samej częstotliwości. Takie urządzenia mogą powodować zakłócenia w połączeniu radiowym.
7. Nie umieszczaj urządzenia obok lub na metalowych płytach. W przeciwnym razie jakość transmisji fal radiowych może ulec pogorszeniu.
8. Nie montuj urządzenia w budynkach żelbetonowych, np. lotniska, wieżowce, fabryki lub piwnice. W przeciwnym razie transmisja fal radiowych między urządzeniami może zostać poważnie zakłócona.
9. Urządzenie nie jest zabawką. Nie pozwalać dzieciom na zabawę urządzeniem.
10. Opakowanie jest niebezpieczne dla dzieci. Nie pozwalać dzieciom na zabawę opakowaniem.
11. Nie zakrywaj urządzenia ręcznikami ani kocami, co może spowodować jego przegrzanie.
12. Wszelkie naprawy należy powierzyć autoryzowanemu punktowi serwisowemu.
13. Należy okresowo sprawdzać wszystkie elementy urządzenia pod kątem ewentualnych uszkodzeń.
14. Urządzenie należy przechowywać i użytkować w warunkach suchych, bez narażania na wilgoć, opady atmosferyczne, kontakt z cieczami, etc.

15. Nie przechowuj i nie używaj urządzenia w warunkach, w których występują niskie temperatury.
16. Urządzenie należy przechowywać i użytkować w suchym, pozbawionym wilgoci i wody miejscu.
17. Gwarancja zostanie utracona w razie szkód wynikających z niestosowania się do instrukcji.
18. Niebezpieczeństwo uduszenia: ryzyko zaplątania w przewód. Urządzenie oraz przewód należy umieścić poza zasięgiem dzieci (w odległości co najmniej 1 metra). Zasilaczy AC w żadnym wypadku nie wolno podłączać do przedłużaczy.
19. Używaj tylko zasilacza sieciowego dostarczonego w zestawie.
20. Nie należy dotykać styków zasilacza sieciowego.
21. Zabrania się przecinania przewodów zasilaczy w celu wymiany wtyczek na inne, gdyż zagrożiłoby to bezpieczeństwu.
22. Produkt należy podłączać wyłącznie do źródeł zasilania o charakterystyce podanej na etykiecie znamionowej.

## **Baterie:**

**TEN PRODUKT ZAWIERA BATERIĘ LITOWĄ. W PRZYPADKU POŁKNĘCIA MOŻE SPOWODOWAĆ POWAŻNE OBRAŻENIA LUB ŚMIERĆ W CIĄGU 2 GODZIN.**

1. W wyjątkowych sytuacjach baterie mogą być niebezpieczne! Ryzyko wycieku, pożaru oraz zapalenia. Należy zachować ostrożność.
2. Nie należy łączyć nowych i zużytych baterii, baterii różnego typu, baterii z akumulatorami.
3. Baterie należy włożyć zgodnie z odpowiednią polaryzacją baterii +/-.
4. Usuń baterie, jeśli produkt nie będzie użytkowany przez dłuższy czas.
5. Używaj tylko zalecanych baterii alkalicznych.
6. Jeśli używasz akumulatorów, wyjmij je z produktu przed rozpoczęciem ładowania.
7. Zużyte baterie należy zutylizować zgodnie z zaleceniami na końcu niniejszej instrukcji.
8. Nie ładować baterii jednorazowych.

9. Akumulatory mogą być ładowane tylko przez osobę dorosłą.
10. Wyjmij wyczerpane baterie z zabawki.
11. Trzymaj baterie z dala od dzieci.
12. Bateria, z której wycieka płyn elektrolitowy nie może być używana, ani ładowana.
13. Natychmiast usuń wyciekające, nieszczelne baterie ponieważ mogą spowodować poparzenia skóry lub inne obrażenia.
14. Nie zwieraj styków przedziałów ani zacisków baterii.

## **Czyszczenie:**

- Do czyszczenia nie należy używać benzyny, rozcieńczalników ani innych rozpuszczalników.
  - W razie potrzeby wyczyść produkt miękką szmatką.
  - Nigdy nie zanurzaj produktu w wodzie. Może to spowodować porażenie prądem i uszkodzenie urządzenia.
  - Nie wystawiać produktu na działanie ekstremalnych sił, uderzeń ani zmian temperatury lub wilgotności.
  - Zabrania się dokonywania zmian w konfiguracji urządzenia.
- Nieautoryzowane modyfikowanie i przerabianie produktu jest zabronione.

## **Utylizacja:**

Nie wyrzucaj tego produktu razem z niesortowanymi odpadami domowymi. Wymagane jest oddzielne zbieranie tych odpadów w celu specjalnej obróbki.



# PODGLĄD URZĄDZENIA

## Jednostka główna

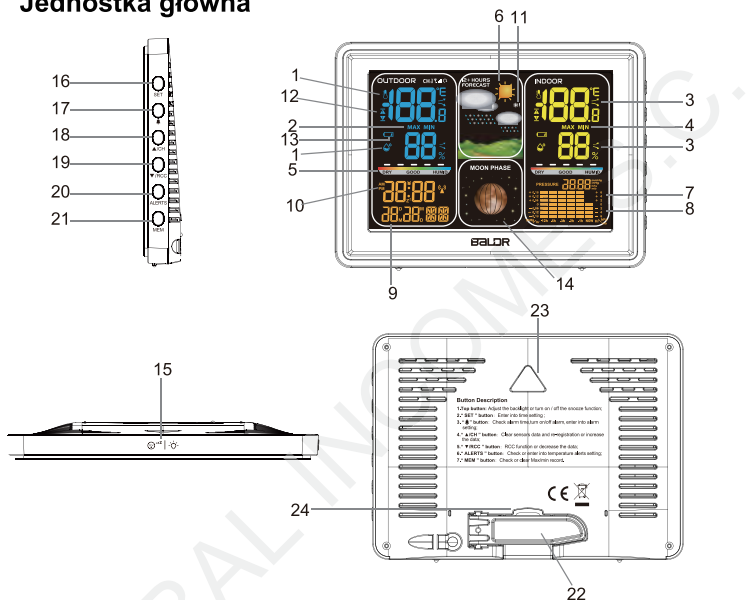

1. Temperatura i wilgotność na zewnątrz
2. Maksymalny zapis temperatury zewnętrznej i wilgotności
3. Temperatura i wilgotność w pomieszczeniu
4. Maksymalny zapis temperatury i wilgotności w pomieszczeniu

5. Pięć wskaźników poziomu komfortu wewnątrz i na zewnątrz
6. Prognoza pogody  
Prognoza pogody na najbliższe 12-24 godziny
7. Ciśnienie barometryczne  
Wyświetlanie ciśnienia w mmHg, inHg lub hPa / mb
8. Historia ciśnienia barometrycznego z ostatnich 12 godzin

## 9. Wyświetlanie kalendarza

Wyświetlanie nazw dni tygodnia w 7 językach

## 10. Aktualny czas

Możliwość wyboru formatu 12/24 godzinnego

## 11. Ostrzeżenie o niskiej temperaturze

## 12. Alerty o wysokiej/niskiej temperaturze

## 13. Wskaźnik niskiego poziomu baterii

## 14. Fazy księżyca

## 15. Przycisk „☺ | ☺☺ | ☺☺☺ | ☺☺☺☺ | ☺☺☺☺☺ | ☺☺☺☺☺☺ ”

## 16. Przycisk „SET”

Wejść w ustawienia czasu

## 17. Przycisk „🔔 ”

Sprawdź czas alarmu, włącz/wyłącz alarm, wejść w ustawienia alarmu

## 18. Przycisk „▲ /CH ”

Reset danych z czujników ; ponowna rejestracja lub zwiększenie wartości

## 19. Przycisk „▼ / RCC ”

Funkcja RCC lub zmniejszenie wartości

## 20. Przycisk „ALERTS ”

Sprawdź lub wejść w ustawienia alertów temperatury

## 21. Przycisk „MEM”

Sprawdź lub wyczyść max/min zapis

## 22. Wspornik stojaka

## 23. Otwór do zawieszania

## 24. Miejsce na baterie

### Uwaga:

1. Domyślny rok to 2020, jeśli wyświetlany dzień tygodnia jest nieprawidłowy, należy upewnić się, że rok został ustawiony poprawnie (tylko dla ustawień ręcznych).

2. Bateria CR2032 służy do funkcji pamięci (w zestawie). Proszę nie używać jako źródła zasilania. Jeśli musisz wymienić baterię, wyjmij część urządzenia, jak pokazano na poniższym rysunku, załaduj nową baterię zgodnie z biegunowością (+ i -).

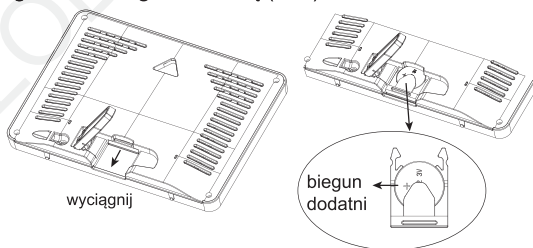

## Ostrzeżenie:

TEN PRODUKT ZAWIERA BATERIĘ LITOWĄ. W PRZYPADKU POŁKNIECIA MOŻE SPOWODOWAĆ POWAŻNE OBRAŻENIA LUB ŚMIERĆ W CIĄGU 2 GODZIN. W PRZYPADKU POŁKNIECIA NALEŻY NIEZWŁOCZNIE SKONTAKTOWAĆ SIĘ Z LEKARZEM.

## Czujnik zewnętrzny

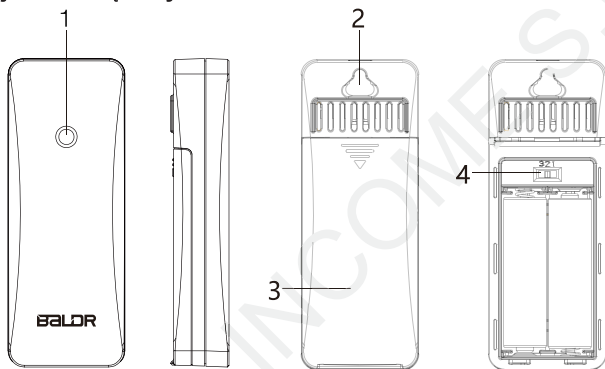

1. Lampka sygnalizacyjna  
3. Miejsce na baterie

2. Otwór do zawieszania  
4. Przełącznik kanału 1-2-3

## FUNKCJE

- Wyraźny kolorowy wyświetlacz LCD
- Czas sterowany radiowo DCF
- Do 3 kanałów RF dla czujników zewnętrznych (w zestawie tylko jeden czujnik)
- Prognoza pogody na najbliższe 12-24 godziny z barometrem
- Pomiar wilgotności i temperatury w (°C / °F)
- Zapis max /min temperatury i wilgotności

- 5 wskaźników poziomu komfortu: zbyt wilgotno, wilgotno, umiarkowanie, sucho, zbyt sucho.
- Zakres temperatury wewnętrznej:  $-10^{\circ}\text{C}$ - $50^{\circ}\text{C}$  ( $14^{\circ}\text{F}$ - $122^{\circ}\text{F}$ )
- Zakres temperatury zewnętrznej:  $-40^{\circ}\text{C}$ - $60^{\circ}\text{C}$  ( $-40^{\circ}\text{F}$ - $140^{\circ}\text{F}$ )
- Zakres wilgotności wewnątrz/na zewnątrz: 1%-99%
- Funkcja kalendarza, alarmu i drzemki
- Ostrzeżenie o wysokiej/niskiej temperaturze wewnątrz i na zewnątrz
- Wyświetlanie czasu w formacie 12/24H
- Możliwość włączenia lub wyłączenia dźwięku klawiszy
- Białe podświetlenie ze ściemniaczem

## ZAWARTOŚĆ ZESTAWU

W skład zestawu wchodzi:

- 1 x jednostka główna stacji pogodowej
- 1 x czujnik zdalny
- 1 x zasilacz sieciowy
- 1 x bateria litowa CR2032
- 1 x instrukcja obsługi

## ROZPOCZĘCIE PRACY

BALDR zaleca używanie wysokiej jakości baterii alkalicznych lub litowych dla najlepszej wydajności produktu. Baterie cynkowo-węglowe oraz akumulatorki nie są rekomendowane.

### Instalacja jednostki głównej

Usuń pasek izolacyjny baterii, a następnie podłącz adapter do zasilanego gniazdka.

### Instalacja czujnika

1. Zdejmij pokrywę komory baterii.
2. Włóż baterie 2xAA zgodnie z biegunowością (+ i -).
3. Załóż pokrywę baterii.

## Konfiguracja czujnika

- Przełącz kanał 1-2-3 czujnika na dowolny kanał. Na przykład możesz ustawić kanał 1 dla czujnika. Należy jednak upewnić się, że jednostka główna jest ustawiona na ten sam kanał przed synchronizacją. Uwaga specjalna: Naciśnij przycisk „ ▲ /CH ” na jednostce głównej, aby ustawić kanał. Kolejność ustawień to CH1-CH2-CH3- Skanowanie kanałów (od CH1 do CH2 do CH3, z interwałami 5 sekundowymi), musisz wybrać ten sam wybór numerów dla czujnika i jednostki głównej w celu synchronizacji.
- Należy zasilic jednostkę główną przed włożeniem baterii do czujnika.

Uwaga:

1. Jednostka główna automatycznie odbierze sygnał zewnętrzny po włączeniu zasilania, stan odbioru będzie trwał maksymalnie 3 minuty. Symbol sygnału anteny odbiorczej zacznie migać. Jeśli żaden sygnał nie zostanie odebrany w ciągu 3 minut, jednostka główna przestanie odbierać sygnał zewnętrzny.
2. Jeśli urządzenie główne znajduje się poza oknem odbioru sygnału trwającym 3 minuty, należy nacisnąć i przytrzymać przycisk „ ▲ /CH ”, aby ponownie przejść do odbioru sygnału.

## KONFIGURACJA JEDNOSTKI GŁÓWNEJ

Po włączeniu lub zresetowaniu urządzenia, wyświetlacz LCD będzie w pełni wyświetlany przez 3 sekundy z dźwiękiem „BI”. Następnie wyświetlona zostanie temperatura i wilgotność w pomieszczeniu , ciśnienie ze 100% jasnością podświetlenia.

**Domyślna godzina: 0:00 Domyślna data: 2020.06.15**

## Odbiór sygnału RF

Po włączeniu urządzenie zacznie odbierać sygnał z czujników zewnętrznych przez 3 minuty. Jeśli wszystkie 3 kanały zostaną odebrane w ciągu 3 minut lub odbiór zakończy się, urządzenie przejdzie do okna odbioru sygnału DCF.

## Odbieranie sygnału DCF

1. Po odebraniu sygnału RF urządzenie rozpocznie wyszukiwanie sygnału radiowego przez 7 minut z migającym symbolem anteny "▲".
2. Po odebraniu sygnału jednostka główna wyświetli czas / miesiąc / dzień / dzień tygodnia z symbolem "⌚" wyświetlanym na ekranie.
3. Codzienny odbiór sygnału RCC: odbiór sygnału radiowego odbywa się regularnie o 1:00, 2:00, 3:00, 4:00, 5:00 każdego dnia. Urządzenie zaczyna odbierać sygnał codziennie o godzinie 1:00. Każdego dnia, gdy sygnał zostanie odebrany w dowolnym momencie odbioru, przestanie odbierać sygnał tego dnia.
4. Odbiór ręczny: naciśnij i przytrzymaj przycisk „▼/ RCC”, aby przejść do odbioru sygnału RCC.
5. Podczas odbierania możesz nacisnąć przycisk „▼/ RCC”, aby zakończyć odbieranie RCC.

\* Wyświetlanie symboli RCC:

1. Podczas odbierania sygnału, symbol RCC "▲" będzie migał.
2. Po pomyślnym odebraniu sygnału, na wyświetlaczu LCD pojawi się kompletny symbol RCC "⌚" i zakończy się odbiór RCC.
3. Jeśli nie zostanie odebrany żaden sygnał, symbol RCC zniknie.

## Ustawienia ręczne

1. Po odebraniu sygnału, jeśli nie ma potrzeby wprowadzania innych ustawień, nie ma potrzeby zapoznawania się z dalszą częścią instrukcji. Jeśli istnieją inne wymagania dotyczące ustawień, sprawdź poniższe kroki. Jeśli nie ma odbieranego sygnału, możesz wykonać poniższe czynności, aby ustawić je ręcznie.

2. Naciśnij i przytrzymaj przycisk „SET”, aby wejść do ustawień, naciśnij przycisk „SET”, aby pominąć kroki ustawień lub przejść do następnej opcji ustawień.

**\* Wskazówki: naciśnij i przytrzymaj przycisk „▲/ CH” lub „▼/ RCC”, aby szybko zmienić wartość o 8 kroków.**

3. Naciśnij przycisk „SET”, aby wybrać język wyświetlanych dni tygodnia. Ustawienie domyślne: NIEM. Naciśnij przycisk „▲ / CH” lub „▼ / RCC”, aby wybrać język: ENG. GER. ITA. FRE. DUT. SPA. DAN opcjonalnie . (angielski/niemiecki/włoski/francuski/holenderski/hiszpański/duński)
4. Naciśnij „SET”, aby wybrać RCC. Ustawienie domyślne: WŁ. Naciśnij przycisk „▲ / CH” lub „▼ /RCC”, aby wybrać WYŁ lub WŁ.
5. Naciśnij „SET”, aby wybrać strefę czasową. Ustawienie domyślne: 0. Naciśnij przycisk „▲ / CH” lub „▼/RCC”, aby wybrać strefę czasową od -12 godzin do + 12 godzin.
6. Naciśnij „SET”, aby wybrać format czasu 12/24H. Ustawienie domyślne: 24 godz. Naciśnij przycisk „▲ / CH” lub „▼/RCC”, aby wybrać 12H lub 24H.
7. Naciśnij „SET”, aby ustawić godzinę . Naciśnij przycisk „▲ / CH” lub „▼/RCC”, aby wyregulować wartość.
8. Naciśnij „SET”, aby wybrać minuty. Naciśnij przycisk „▲ / CH” lub „▼/RCC”, aby wyregulować wartość.
9. Naciśnij „SET”, aby wybrać rok. Naciśnij przycisk „▲ / CH” lub „▼/RCC”, aby wyregulować wartość.
10. Naciśnij „SET”, aby wybrać format wyświetlania miesiąca i daty. Ustawienie domyślne: D/M. Naciśnij przycisk „▲ / CH” lub „▼/RCC”, aby wybrać format M/D lub D/M. (M: Miesiąc ,D: Data).
11. Naciśnij „SET”, aby wybrać miesiąc. Naciśnij przycisk „▲ / CH” lub „▼/RCC”, aby wyregulować wartość.
12. Naciśnij „SET”, aby wybrać datę. Naciśnij przycisk „▲ / CH” lub „▼/RCC”, aby wyregulować wartość.
13. Naciśnij „SET”, aby wybrać jednostkę temperatury. Ustawienie domyślne: °C, Naciśnij przycisk „▲ / CH” lub „▼ /RCC”, aby wybrać jednostkę: °C / °F .
14. Naciśnij przycisk „SET”, aby wybrać jednostkę barometryczną. Ustawienie domyślne: hPa/mb. Naciśnij przycisk „▲ / CH” lub „▼/RCC”, aby wybrać jednostkę: mmHg, inHg lub hPa/m opcjonalnie. Zakres barometru: 800-11 00 hPa/mb (600-825 mmHg, 23,62-29,53inHg).
15. Naciśnij „SET”, aby wybrać sygnał dźwiękowy WŁ./WYŁ. Ustawienie domyślne: WŁ. Naciśnij przycisk „▲ / CH” lub „▼/RCC”, aby wybrać ON/OFF.

16. Naciśnij przycisk „SET”, aby wybrać pogodę. Naciśnij przycisk „▲ / CH” lub „▼/RCC”, aby wybrać pogodę: słonecznie, częściowe zachmurzenie, pochmurno, deszczowo, śnieżnie, opcjonalnie.
17. Naciśnij „SET”, aby potwierdzić i wyjść.
18. Podczas ustawiania dotknij górnego przycisku, aby zapisać i wyjść z ustawień.
19. Podczas ustawiania, jeśli nie zostanie wykonana żadna operacja przez 20 sekund, ustawienia zostaną automatycznie zapisane, tryb ustawień zostanie zamknięty.

## FUNKCJA ALARMU

### Ustawienie czasu alarmu i drzemki

1. Naciśnij i przytrzymaj przycisk „🔔” aby wejść do ustawień czasu alarmu i drzemki.
2. Naciśnij przycisk „▲/ CH” lub „▼/RCC”, aby dostosować dane; naciśnięcie i przytrzymanie przycisku „▲/ CH” lub „▼/RCC” spowoduje szybką zmianę wartości o 8.
3. Kolejność ustawień to: Godzina→ Minuta→ Wyjście.
4. Podczas ustawiania dotknij górnego przycisku, aby zapisać i wyjść z ustawień.
5. Podczas ustawiania, jeśli nie zostanie wykonana żadna operacja przez 20 sekund, zmiany zostaną automatycznie zapisane, tryb ustawień zostanie zamknięty.
6. Alarm jest domyślnie WŁĄCZONY po ustawieniu czasu alarmu. Na ekranie pojawi się symbol alarmu 🔔.

### Ustawienie włączania/wyłączenia alarmu

1. W trybie wyświetlania czasu naciśnij przycisk „🔔”, aby sprawdzić godzinę alarmu. Naciśnij ten przycisk „🔔” dwukrotnie, aby włączyć/ wyłączyć alarm (symbol 🔔 pojawi się lub zniknie).
2. W trybie wyświetlania czasu alarmu naciśnij przycisk „🔔” aby włączyć/ wyłączyć alarm (symbol 🔔 pojawi się lub zniknie).



## FUNKCJA DRZEMKI

1. Aby wyłączyć alarm – naciśnij dowolny przycisk oprócz górnego. Alarm włączy się ponownie następnego dnia.
2. Aby włączyć funkcję drzemki – gdy dzwoni alarm, naciśnij górny przycisk. Alarm zadzwoni ponownie po 5 minutach drzemki. Symbol „Z” będzie migał na ekranie, wskazując tryb drzemki. Naciśnij dowolny inny przycisk oprócz górnego, aby wyjść z trybu drzemki. Alarm włączy się ponownie następnego dnia.
3. Gdy dzwoni alarm, narastający dźwięk alarmu „Bibi” będzie trwał przez 2 minuty, jeśli nie zostanie wykonana żadna operacja.

## OBSŁUGA URZĄDZENIA

### Zapis minimalnych i maksymalnych wartości

1. Naciśnij przycisk „MEM”, aby sprawdzić maksymalną / minimalną temperaturę i wilgotność. Wartość będzie wyświetlana przez 5 sekund.
2. Naciśnij przycisk „MEM” po raz drugi, aby sprawdzić minimalną temperaturę i wilgotność, wartość będzie wyświetlana przez 5 sekund.
3. Trzecie naciśnięcie przycisku „MEM” spowoduje powrót do trybu standardowego.
4. Naciśnięcie i przytrzymanie przycisku „MEM” spowoduje wyczyszczenie zapisów oraz ponowną aktywację pamięci.
5. Zwykle zapisy max i min będzie aktualizowany co 24 godziny o 0:00.

### TEMPERATURA

1. Po włączeniu urządzenia temperatura wewnętrzna wyświetli się automatycznie, odczyt będzie aktualizowany co 30 sekund; uprzedzenie zacznie odbierać sygnał zewnętrzny, który trwa maksymalnie 3 minuty.
2. Zakres wyświetlania temperatury wewnętrznej:  $-10^{\circ}\text{C} \sim 50^{\circ}\text{C}$  ( $14^{\circ}\text{F} \sim 122^{\circ}\text{F}$ ); dla temperatury niższej niż  $-10^{\circ}\text{C}$  odczyt będzie: „LL.L”; dla temperatury wyższej niż  $+50^{\circ}\text{C}$ , odczyt będzie wyglądał następująco: „HH.H”.
3. Zakres wyświetlania temperatury zewnętrznej:  $-40^{\circ}\text{C} \sim 60^{\circ}\text{C}$  ( $-40^{\circ}\text{F} \sim 140^{\circ}\text{F}$ ); dla temperatury niższej niż  $-40^{\circ}\text{C}$  odczyt będzie: „LL.L”; dla temperatury wyższej niż  $+60^{\circ}\text{C}$ , odczyt będzie wyglądał następująco: „HH.H”.

4. Wskazania strzałek dla zmian temperatury:

- wyświetli się, gdy temperatura wewnętrzna zmieni się o mniej niż  $1\text{ }^{\circ}\text{C}$  w ciągu godziny lub w porównaniu z ostatnim odczytem;
- wyświetli się, gdy odczyt wzrośnie o  $1\text{ }^{\circ}\text{C}$  w ciągu jednej godziny lub w porównaniu z ostatnim odczytem.
- wyświetli się, gdy odczyt zmniejszy się o  $1\text{ }^{\circ}\text{C}$  w ciągu jednej godziny lub w porównaniu z ostatnim odczytem.

5. Dokładność: Dla temperatury pomiędzy  $0\text{ }^{\circ}\text{C} \sim 50\text{ }^{\circ}\text{C}$ , dokładność wynosi  $\pm 1\text{ }^{\circ}\text{C}$ , jeśli poza tym zakresem dokładność wyniesie  $\pm 2\text{ }^{\circ}\text{C}$ ; Rozdzielczość temperatury wynosi  $0,1\text{ }^{\circ}\text{C}$  ( $0,1\text{ }^{\circ}\text{F}$ ).

6. Naciśnij przycisk „SET”, aby wybrać jednostkę temperatury  $^{\circ}\text{C}/^{\circ}\text{F}$  (patrz punkt 13 ustawień ręcznych).

## **OSTRZEŻENIA TEMPERATURY ZEWNĘTRZNEJ**

### **Sprawdź i włącz alerty ON/OFF**

1. W trybie wyświetlania czasu naciśnij przycisk „ALERTS”, aby sprawdzić ostrzeżenia temperatury.
2. Naciśnij przycisk „ALERTS”, aby wybrać alarm, który chcesz włączyć/ wyłączyć ( kolejność sprawdzania alertów w kroku 3). Naciśnij przycisk „▲/ CH ” lub „▼/RCC ” aby wybrać N lub OFF (ustawienie domyślne: OFF).
3. Naciśnij i przytrzymaj przycisk „ALERTS”, aby sprawdzić alerty według kolejności: Alert wysokiej temperatury na zewnątrz → Alert niskiej temperatury na zewnątrz → Alert wysokiej temperatury w pomieszczeniu → Alert niskiej temperatury w pomieszczeniu → Wyjście. Ustawienie domyślne: Alarm wysokiej temperatury:  $35\text{ }^{\circ}\text{C}$  ( $95\text{ }^{\circ}\text{F}$ ), Alarm niskiej temperatury:  $10\text{ }^{\circ}\text{C}$  ( $50\text{ }^{\circ}\text{F}$ ).
4. Symbol alertów temperatury będzie wyświetlany na ekranie po włączeniu alertów.
5. Naciśnij dowolny przycisk, aby wyłączyć dźwięk alertu, gdy zadzwoni alert.
6. Dotknij górnego przycisku w dowolnym momencie, aby zapisać i/lub wyjść.
7. Podczas ustawień, jeśli nie wykonasz żadnej operacji przez 5 sekund, urządzenie dokona automatycznego zapisu i opuści tryb ustawień.

## Ustawienia alertów temperatury

1. W trybie wyświetlania czasu naciśnij i przytrzymaj przycisk „ALERTS”, aby przejść do ustawień alertów temperatury. Wartość alertu temperatury będzie migać.
2. Kolejność ustawień alertów: Alert wysokiej temperatury na zewnątrz→ Alert niskiej temperatury na zewnątrz→ Alert wysokiej temperatury w pomieszczeniu→ Alert niskiej temperatury w pomieszczeniu→ Wyjście.
3. Naciśnij przycisk „▲/ CH” lub „▼/RCC”, aby ustawić wartość. Przytrzymaj, aby szybko dostosować.
4. Naciśnij przycisk „ALERTS”, aby potwierdzić i przejść do następnego ustawienia alertu.
5. Podczas ustawiania dotknij górnego przycisku, aby zapisać i wyjść z ustawień.
6. Podczas ustawień, jeśli nie wykonasz żadnej operacji przez 20 sekund, urządzenie dokona automatycznego zapisu i opuści tryb ustawień.

### Uwagi:

- W trybie wyświetlania skanowania kanałów, naciśnięcie przycisku sprawdzenia lub ustawienia alarmu, tryb automatycznie wyświetlania skanowania kanałów zostanie automatycznie zamknięty.
- W bieżącym kanale czujnika zewnętrznego symbol ostrzeżenia będzie nadal migać na ekranie, aż wartość ostrzeżenia znajdzie się poza zakresem alarmu.
- Cztery ustawienia alertów temperatury: 3 kanały wewnętrzne i zewnętrzne.

## WILGOTNOŚĆ POWIETRZA





1. Po włączeniu urządzenia, wilgotność w pomieszczeniu wyświetli się automatycznie, odczyt będzie aktualizowany co 30 sekund; jednostka zacznie odbierać sygnał zewnętrzny, który trwa maksymalnie 3 minuty.
2. Zakres wyświetlania wilgotności: 1% -99%, dla wilgotności poniżej 1% odczyt wyniesie „1%”, a dla wilgotności wyższej niż 99% odczyt wyniesie „99%”.
3. Dokładność: gdy temperatura wynosi od 20 °C ~ 26 °C (68 °F ~ 78,8 °F) i wilgotność wynosi od 40 do 80%, dokładność wynosi ± 5%, poza tym zakresem dokładność wyniesie ± 8%.

#### 4. Wskazania strzałek dla zmian wilgotności:

- wyświetli się, gdy wilgotność zmieni się poniżej 5% RH w ciągu jednej godziny lub w porównaniu z ostatnim odczytem;
- wyświetli się, gdy odczyt wzrośnie o 5% RH w ciągu jednej godziny lub w porównaniu z ostatnim odczytem.
- wyświetli się, gdy odczyt zmniejszy się o 5% RH w ciągu godziny lub w porównaniu z ostatnim odczytem.

#### 5. Dokładność wyświetlania: 1%.

## WSKAŹNIK POZIOMU KOMFORTU

Wskaźnik					
Wilgotność powietrza	ZA NISKA 1~25%	NISKA 26~39%	KOMFORT 40~75%	WYSOKA 76~83%	ZA WYSOKA 84~99%

## FAZY KSIĘŻYCA



nów



przybywający sierp księżycyca



pierwsza kwadra księżycyca



przybywający Księżyc garbaty



pełnia



ubywający Księżyc garbaty



ostatnia kwadra księżycyca



zanikający sierp księżycyca



## PROGNOZA POGODY

- Po włączeniu urządzenia wyświetla się symbol prognozy pogody. Istnieje 5 trybów pogody: słonecznie, częściowe zachmurzenie, pochmurno, deszcz, śnieg. Wyświetlanie symbolu pogody są oparte na obliczeniach godzinowych temperatury wewnętrznej i zewnętrznej, wilgotności i danych barometrycznych. Prognoza dotyczy następnych 12 godzin, z dokładnością 70% -75%.



słonecznie



częściowe  
zachmurzenie



pochmurno



deszcz



śnieg

## ALARM NISKIEJ TEMPERATURY

- Gdy aktualna temperatura kanału zewnętrznego jest w zakresie  $0\text{ }^{\circ}\text{C} \sim 2,9\text{ }^{\circ}\text{C}$  ( $32\text{ }^{\circ}\text{F} \sim 37,22\text{ }^{\circ}\text{F}$ ), symbol ostrzeżenia „\*!\*” będzie migał, aż odczyt temperatury przekroczy 2,9; symbol będzie wyświetlany na ekranie, jeśli temperatura jest niższa niż  $0\text{ }^{\circ}\text{C}$ .

## REGULOWANE PODŚWIETLENIE

- Po włączeniu dotknij przycisku “☺<sup>izz</sup> | ☺<sup>-</sup>”, aby wyregulować jasność podświetlenia.
- Skala podświetlenia: 10%, 50%, 100%, wyłączone.

## WSKAŹNIKI POZIOMU BATERII

- **Czujnik zewnętrzny:** Gdy wskaźnik baterii pojawi się na wyświetlaczu obok temperatury zewnętrznej, należy wymienić baterie w czujniku zewnętrznym.
- **Bateria ogniwa w jednostce głównej:** Bateria ogniwa CR2032 służy wyłącznie do zapamiętywania ustawienia podczas nagłej przerwy w zasilaniu. Gdy wskaźnik baterii pokazuje się na wyświetlaczu obok temperatury wewnętrznej, należy wymienić baterię.

## ROZWIĄZYWANIE PROBLEMÓW

Problem	Możliwe rozwiązanie
Odczyt na zewnątrz miga lub wyświetla myślniki	<p>Miganie odczytu zewnętrznego jest zwykle oznaką zakłóceń bezprzewodowych.</p> <p>Wskazówki:</p> <ol style="list-style-type: none"><li>1. Umieść czujnik i wyświetlacz w pomieszczeniu, obok siebie i wyjmij z nich baterie.</li><li>2. Upewnij się, że na obu urządzeniach został wybrany ten sam kanał 1-2-3.</li><li>3. Włóż baterie do jednostki głównej.</li><li>4. Włóż baterie do sensora.</li><li>5. Pozostaw obie jednostki w niewielkiej odległości przez kilka minut, aby uzyskać mocne połączenie, przed przeniesieniem czujnika na zewnątrz.</li></ol>
Brak odbioru czujnika zewnętrznego	<ol style="list-style-type: none"><li>1. Umieść baterie w czujniku zewnętrznym i w jednostce głównej. Zapoznaj się z sekcją USTAWIENIA CZUJNIKA.</li><li>2. Przenieś jednostkę główną i / lub czujnik zewnętrzny. Jednostki muszą znajdować się w odległości do 100 m (328 stóp) od siebie.</li><li>3. Upewnij się, że oba urządzenia są umieszczone w odległości co najmniej 3 stóp (0,9 m) od urządzeń elektronicznych, które mogą zakłócać komunikację bezprzewodową (takich jak telewizory, kuchenki mikrofalowe, komputery itp.).</li><li>4. Używaj standardowych baterii alkalicznych. Baterie cynkowo węglowe oraz akumulatory nie są rekomendowane. UWAGA: Po ponownym włożeniu baterii może minąć kilka minut, zanim jednostka główna i czujnik połączą się.</li></ol>

<p>Niedokładna temperatura / wilgotność</p>	<ol style="list-style-type: none"> <li>1. Upewnij się, że jednostka główna i czujnik są umieszczone z dala od bezpośredniego światła słonecznego i wszelkich źródeł ciepła lub otworów wentylacyjnych</li> <li>2. Umieść jednostkę główną i czujnik poziomo. Umieść czujnik na wysokości 2-2,5 metra nad ziemią.</li> <li>3. Zaleca się używanie wysokiej jakości baterii alkalicznych lub litowych. Baterie cynkowo-węglowe oraz akumulatorki nie są rekomendowane.</li> <li>4. Po włączeniu umieść obie jednostki w obok siebie na czas ok. pół godziny.</li> </ol>
<p>Wyświetlanie „HH.H / LL.L” w temperaturze wewnętrznej i / lub zewnętrznej</p>	<p>Jeśli temperatura jest wyższa niż zakres wykrywania, na ekranie wyświetli się HH.H; jeśli jest niższa niż zakres wykrywania, na ekranie wyświetli się LL.L.</p>
<p>Przyciski działają z opóźnieniem</p>	<p>W ciągu 7 minut od otrzymania fali radiowej RCC inne przyciski nie reagują, z wyjątkiem • przycisku „▼/RCC”, można nacisnąć i przytrzymać przycisk „▼/RCC” aby wyjść z odbioru RCC.</p>
<p>Jeśli Twój produkt BALDR nie działa poprawnie po wykonaniu kroków rozwiązywania problemów, skontaktuj się ze sprzedawcą na stronie zamówienia lub wyślij wiadomość e-mail na adres: <a href="mailto:service@baldr.com">service@baldr.com</a>.</p>	

## WYBÓR MIEJSCA MONTAŻU URZĄDZENIA

Czujniki BALDR są wrażliwe na warunki otoczenia. Prawidłowe umieszczenie zarówno jednostki głównej, jak i czujnika zewnętrznego ma kluczowe znaczenie dla dokładności i wydajności tego produktu.

### Umieszczenie jednostki głównej

Umieść jednostkę główną w suchym miejscu, wolnym od brudu i kurzu. Aby zapewnić dokładny pomiar temperatury w pomieszczeniu, należy umieścić jednostkę główną z dala od źródeł ciepła lub otworów wentylacyjnych.

### Umieszczenie czujnika

Czujnik musi być umieszczony na zewnątrz, aby mógł rejestrować warunki zewnętrzne. Jest wodoodporny i jest przeznaczony do zastosowania na zewnątrz, jednak w celu przedłużenia żywotności należy zabezpieczyć czujnik przed wpływami atmosferycznymi. Najlepszym miejscem do umieszczenia czujnika to: od 1,2m do 2,4m nad ziemią, przy stałym zacienieniu i dostępem do dużej ilości świeżego powietrza.

### Ważne wskazówki dotyczące umieszczania

- Odległość jednostki głównej i nadajnika od wszelkich źródeł zakłóceń, takich jak monitory komputerowe lub telewizory powinna wynosić co najmniej 1,5m - 2 m.
- Aby zmaksymalizować zasięg bezprzewodowy, umieść urządzenia z dala od dużych metalowych przedmiotów, grubych ścian, metalowych powierzchni lub innych obiektów, które mogą ograniczać komunikację bezprzewodową.
- Nie używaj innych produktów elektrycznych, takich jak słuchawki lub głośniki, które działają na tej samej częstotliwości sygnału.
- Urządzenia elektryczne w sąsiedztwie działające na tej samej częstotliwości sygnału mogą również powodować zakłócenia.

## ŚRODKI OSTROŻNOŚCI

- Nie czyścić żadnej części produktu benzenem, rozcieńczalnikiem lub innymi rozpuszczalnikami. W razie potrzeby wyczyść miękką szmatką.
- Nigdy nie zanurzać produktu w wodzie. Spowoduje to uszkodzenie produktu.
- Nie poddawaj produktu ekstremalnym siłom, wstrząsom ani wahaniom temperatury lub wilgotności.



- Nie manipuluj przy elementach wewnętrznych.
- Nie mieszaj nowych i starych baterii ani baterii różnych typów.
- Nie mieszaj baterii alkalicznych, standardowych ani akumulatorów z tym produktem. Wymij baterie, jeśli przechowujesz ten produkt przez dłuższy czas.
- Nie wyrzucaj tego produktu razem z niesortowanymi odpadami komunalnymi. Konieczna jest osobna zbiórka takich odpadów w celu specjalnej obróbki.

## GWARANCJA

BALDR zapewnia roczną ograniczoną gwarancję na ten produkt na wady produkcyjne materiałów i wykonania.

Naprawy gwarancyjne może wykonać tylko autoryzowany serwis. Należy zachować dowód zakupu i okazać go na żądanie serwisu.

Gwarancja obejmuje wszelkie wady materiałowe i produkcyjne. Gwarancja wyklucza: (1) szkody spowodowane wypadkiem, nieuzasadnione użycie lub zaniedbanie (w tym brak lub rozsądne i niezbędną konserwacja); (2) uszkodzenia powstałe podczas transportu (reklamacje należy zgłosić przewoźnikowi); (3) uszkodzenie lub pogorszenie stanu akcesoriów lub powierzchni; (4) uszkodzenie wynikające z nieprzestrzegania wskazówek zawartych w instrukcji obsługi. Niniejsza gwarancja obejmuje tylko rzeczywiste wady samego produktu i nie obejmuje kosztów instalacji lub usunięcia z instalacji stacjonarnej, normalnej konfiguracji lub regulacji, roszczeń wynikających z wprowadzenia w błąd sprzedawcy lub różnic w działaniu wynikających z okoliczności związanych z instalacją.

Aby otrzymać usługę gwarancyjną, nabywca musi skontaktować się z wyznaczonym przez firmę BALDR centrum serwisowym w celu określenia problemu i procedury serwisowej. Dziękujemy za wybór produktów BALDR.





